

# รายวิชา ภาษาไทย

เรื่อง คุณค่าและข้อคิด

ภาพย่อโคลงประพาสธารทองแดง

รหัสวิชา ท๒๒๑๐๒ ชั้นมัธยมศึกษาปีที่ ๒

ครูผู้สอน ฟาริเดาะห์ เบญญาากาจ



# กิจกรรม

ทบทวนความรู้

ภาพยนตร์โคลงประพาสธารทองแดง

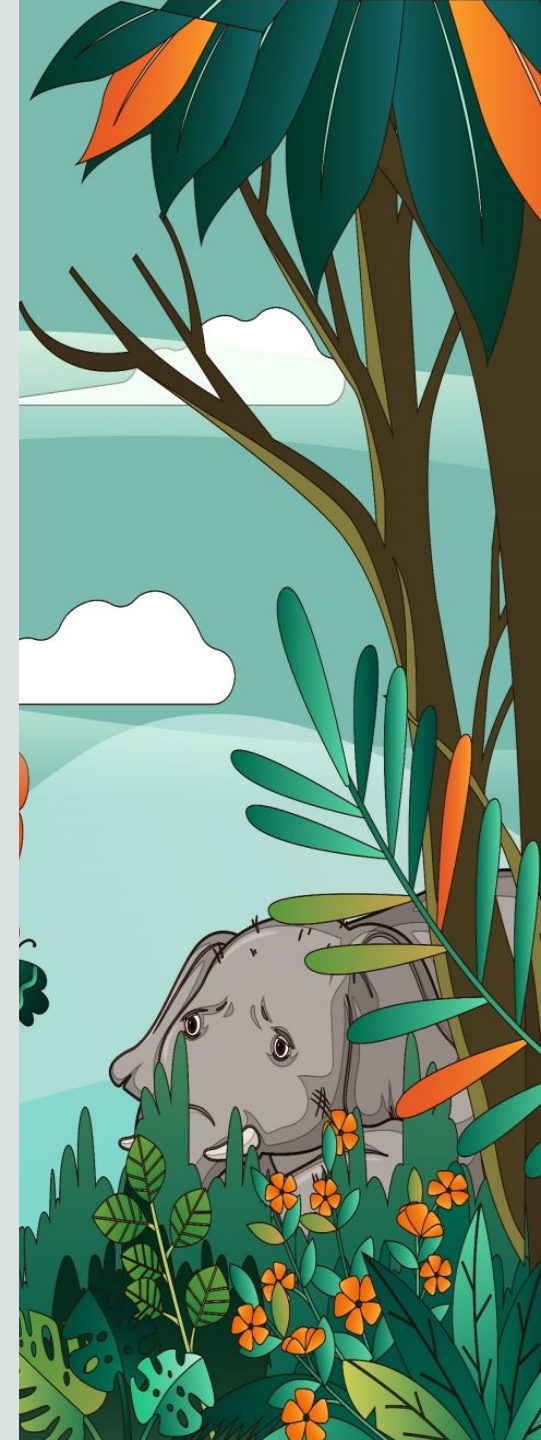





เลียงผา



แพะ



กระจง



กวาง





ลิง



ชะนี



ค่าง





## งูเขียวรัดตุ๊กแก



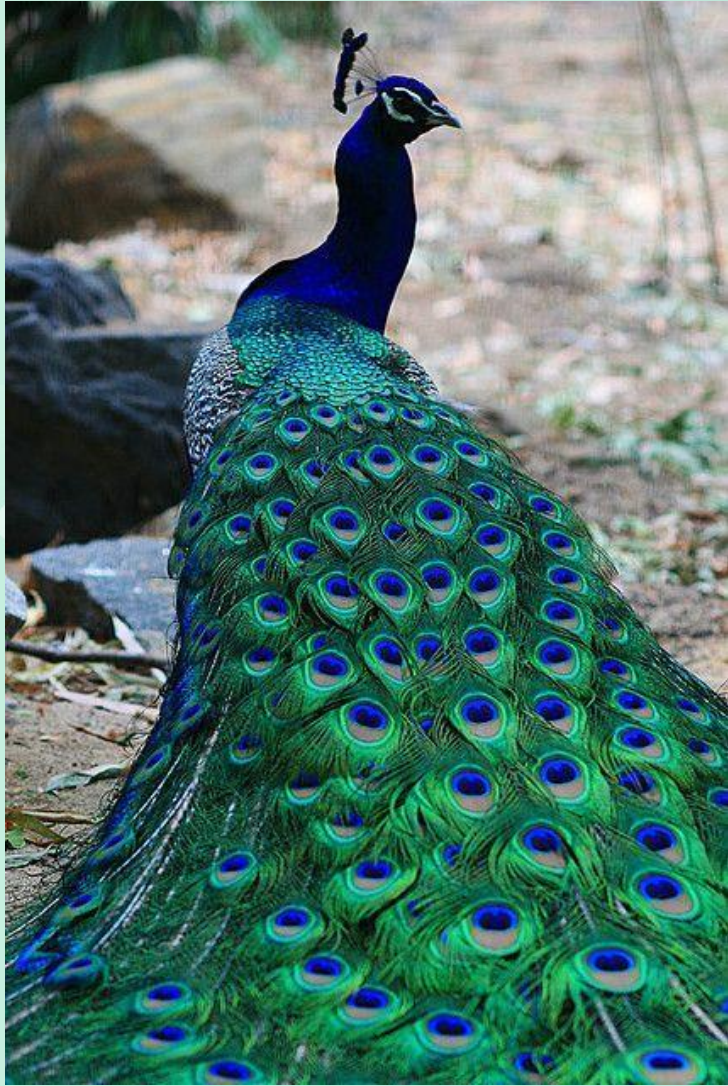

นกยูง





ไก่ฟ้า

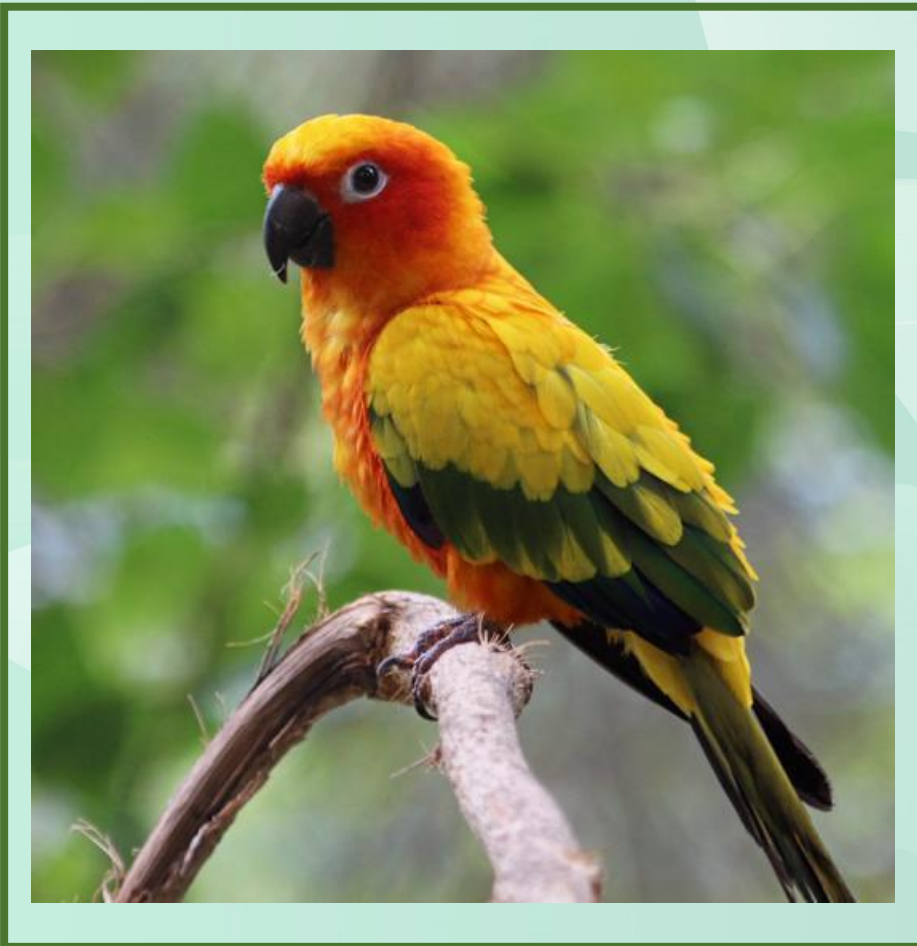

นกแก้ว

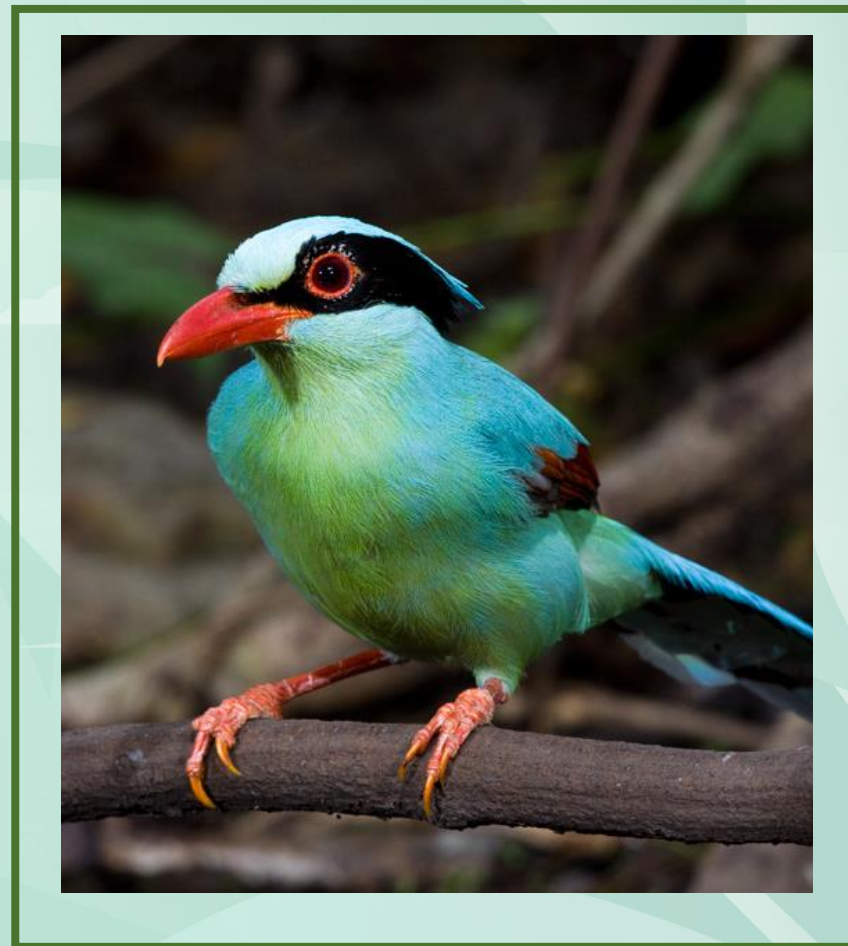

นกสาลิกา





นกกระตั้ว



นกโนรี



## นกแขกเต้า





## ภาพย์ห่อโคลงประพาสธารทองแดง

กระจายสยายซร้อนาง  
ห่อห้อยย้อยลงมา

กระจายสยายคลี่ซร้อ  
สไบบางนางลีดา  
ยื่นเลื้อยเพื่อยลงมา  
แต่ค่าไม้ใหญ่่น้อย

ผ้าสไบบางนางลีดา  
แต่ค่าไม้ใหญ่สูงงาม

นงพงา

ห่อห้อย

โบายโบก

แกว่งเยื้องไปมา



สร้อยนาง



กระเช้าสีดา



## ภาพยี่ห้อโคลงประพาสธารทองแดง

หัวลิงหมากกลางลิง	ต้นกลางลิงแลหูลิง
ลิงไต่กระไดลิง	ลิงโลดคว่าประสาสิง
หัวลิงหมากเรียกไม้	กลางลิง
กลางลิงหูลิงลิง	หลอกขู้
ลิงไต่กระไดลิง	ลิงห่ม
ลิงโลดฉวยชมผู้	ฉีกคว่าประสาสิง

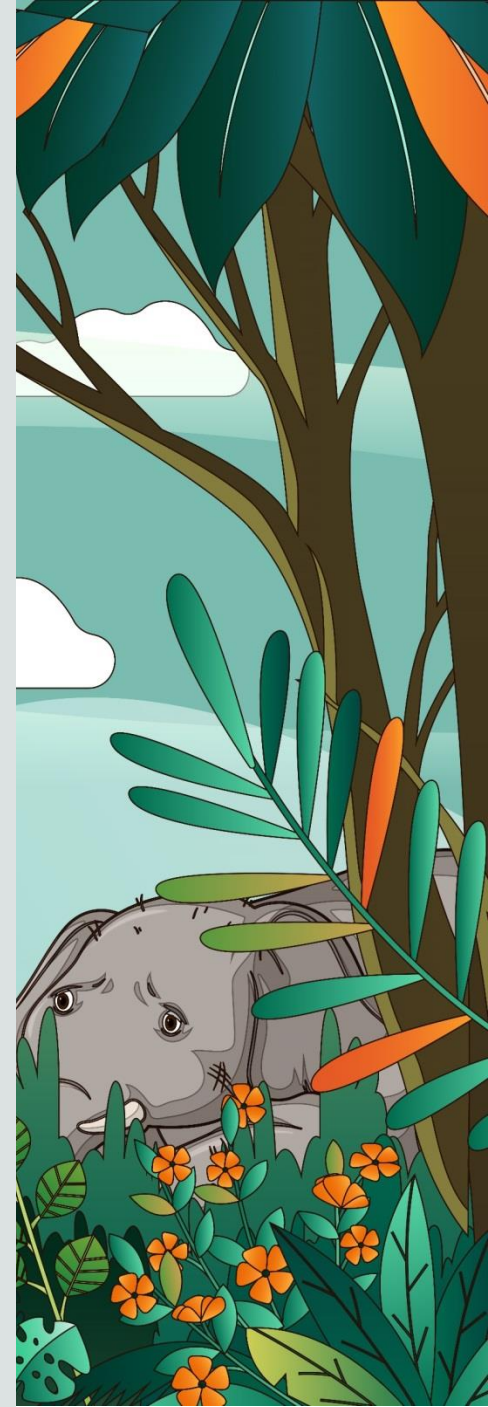



กระไดลิง



ต้นหัวลิง





## หูลิง



## ภาพย์ห่อโคลงประพาสธารทองแดง

ธารไหลใสสะอาด  
หว่านว่ายกินไคลคลา

ธารไหลใสสะอาดน้ำ  
มัจฉาชาตินานาชาติ  
จอกสร่ายกินไคลคลา  
ตามคู่มากล้ายคล้าย

มัจฉาชาติดานานา  
ตามกันมาให้เห็นตัว

รินมา

หว่านหว่าย

เซยหมู่

ผูกให้เห็นตัว



# คุณค่าภาพยนต์หอโคลง ประพาสธารทองแดง

ด้านเนื้อหา

ด้านวรรณศิลป์

ด้านสังคม

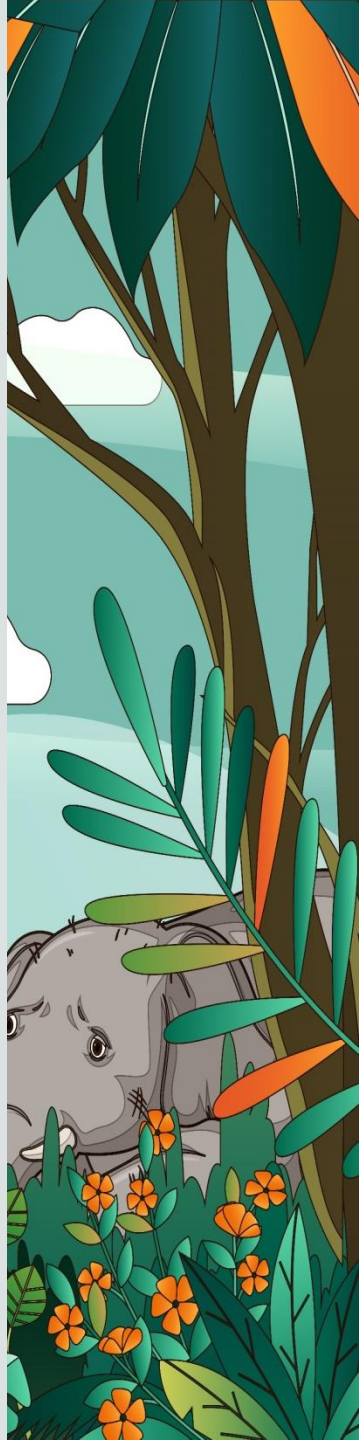



# กิจกรรม

สามเกลอเพื่อนรักทะเลลุยตอ

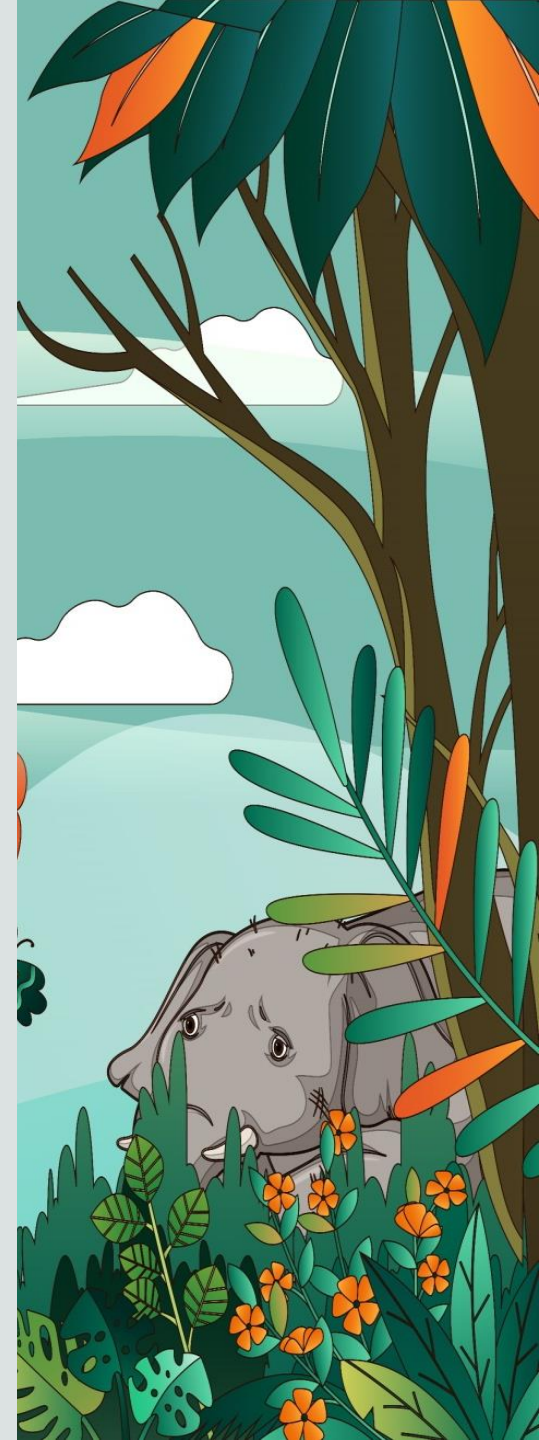



# ด้านเนื้อหา

เรื่อง ภาพยนตร์หอโคลงประพาสธารทองแดง



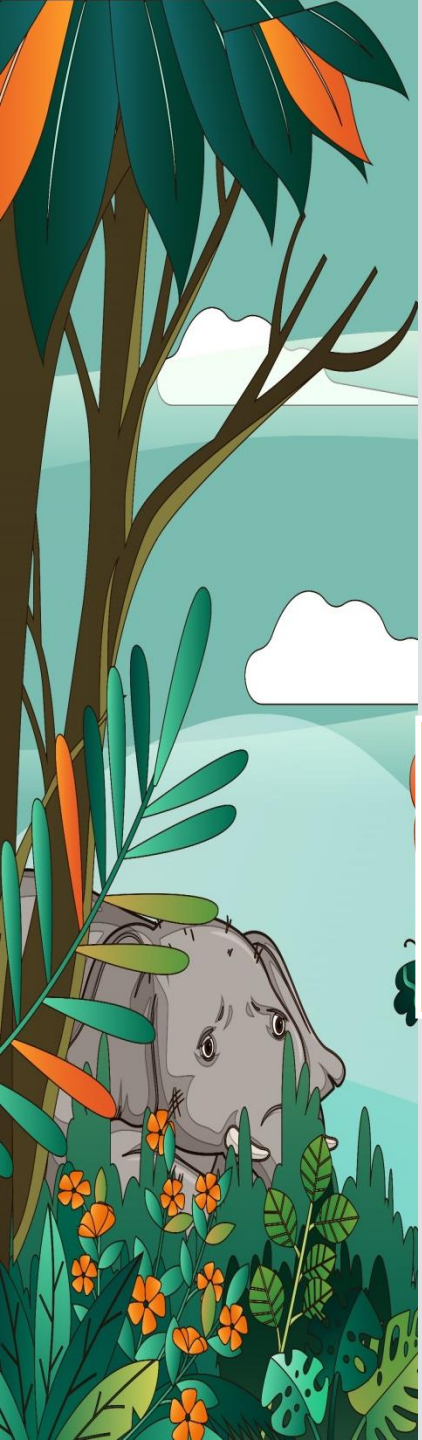

# ภาพยนตร์ห่อโคลง ประพาสธารทองแดง



มีการอธิบายเนื้อหาเกี่ยวกับเรื่องใด



## ด้านเนื้อหา

เนื้อหาเป็นการบันทึกเรื่องราวการเดินทางไปพระพุทธบาท  
ที่จังหวัดสระบุรี บันทึกภาพความงดงามตามธรรมชาติ  
ของธารทองแดง พรรณนาชมนก ชมไม้ และสัตว์ต่าง ๆ  
ทำให้เห็นความอุดมสมบูรณ์ของธรรมชาติสมัยนั้น

# กาพย์ห่อโคลงประพาสธารทองแดง

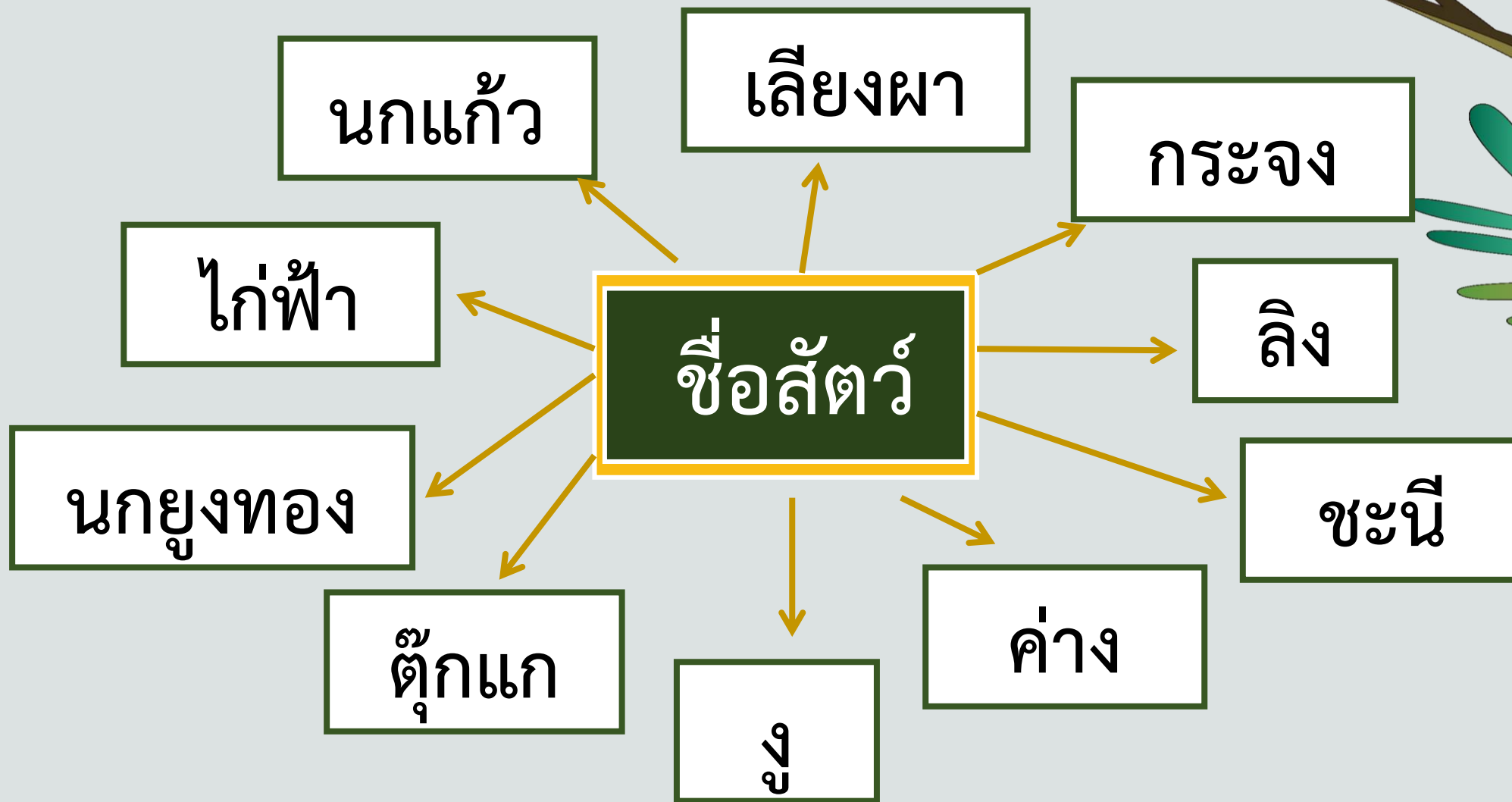



# ภาพย์ห่อโคลงประพาสธารทองแดง

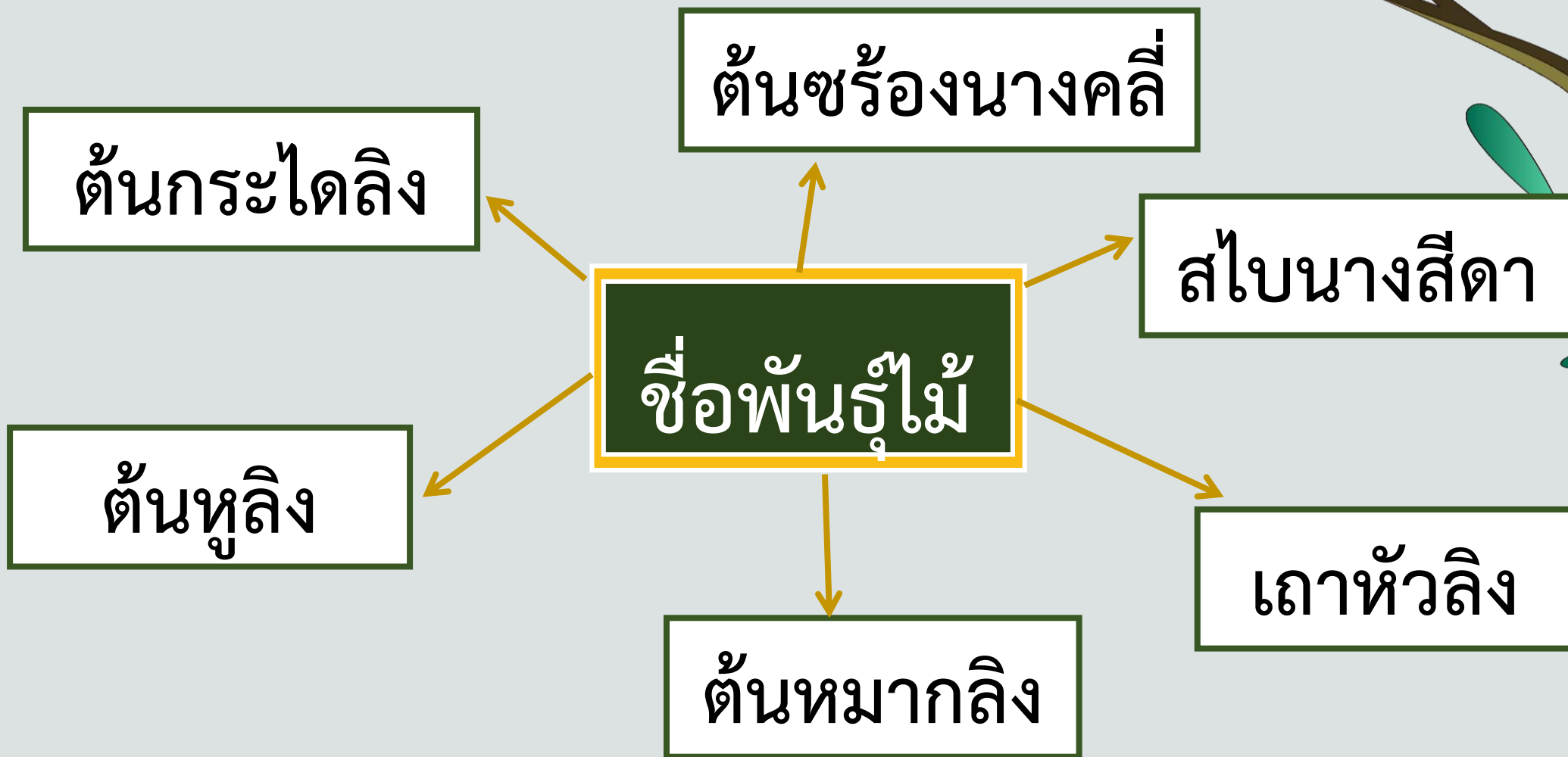

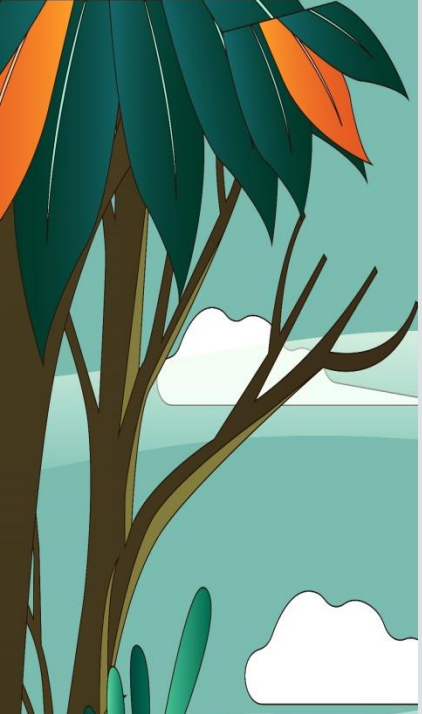

ภาพยนตร์ห่อโคลง

ประพาสธารทองแดง

มีแนวคิดสำคัญอย่างไร





# แนวคิด

## ภาพยนต์โคลงประพาสธารทองแดง

ธรรมชาติที่อุดมสมบูรณ์นอกจากจะให้ความรื่นรมย์แก่มนุษย์แล้ว ยังช่วยให้ระบบนิเวศเกิดความอุดมสมบูรณ์อีกด้วย

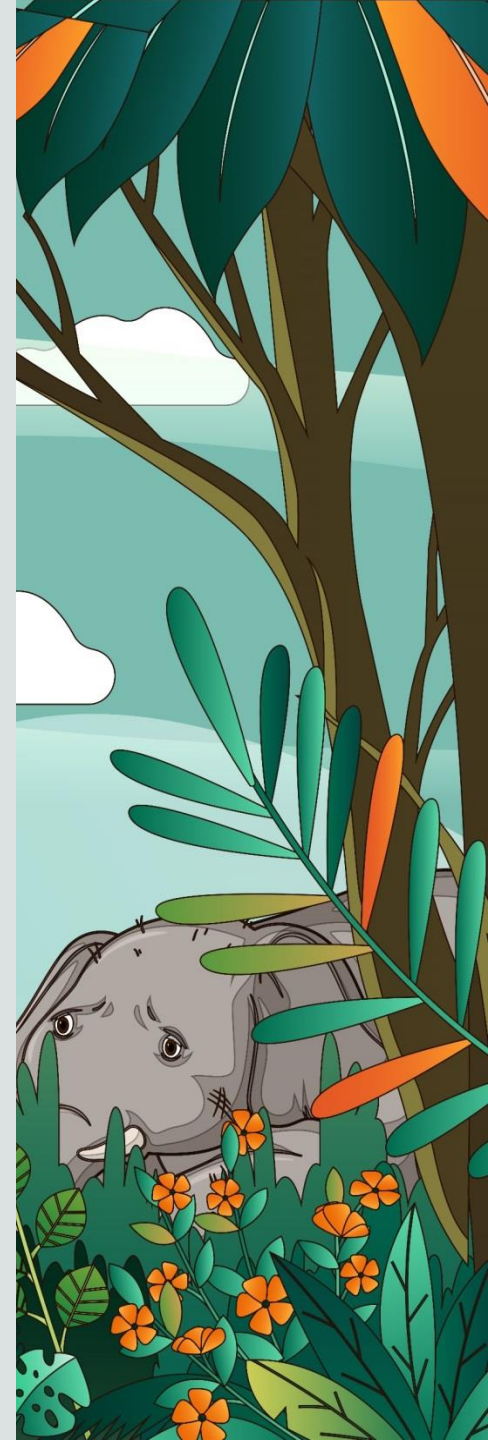



# ด้านวรรณศิลป์

เรื่อง กาพย์ห่อโคลงประพาสธารทองแดง





# แผนผังภาพย่อโคลง

ภาพยี่สิบ ๑๑

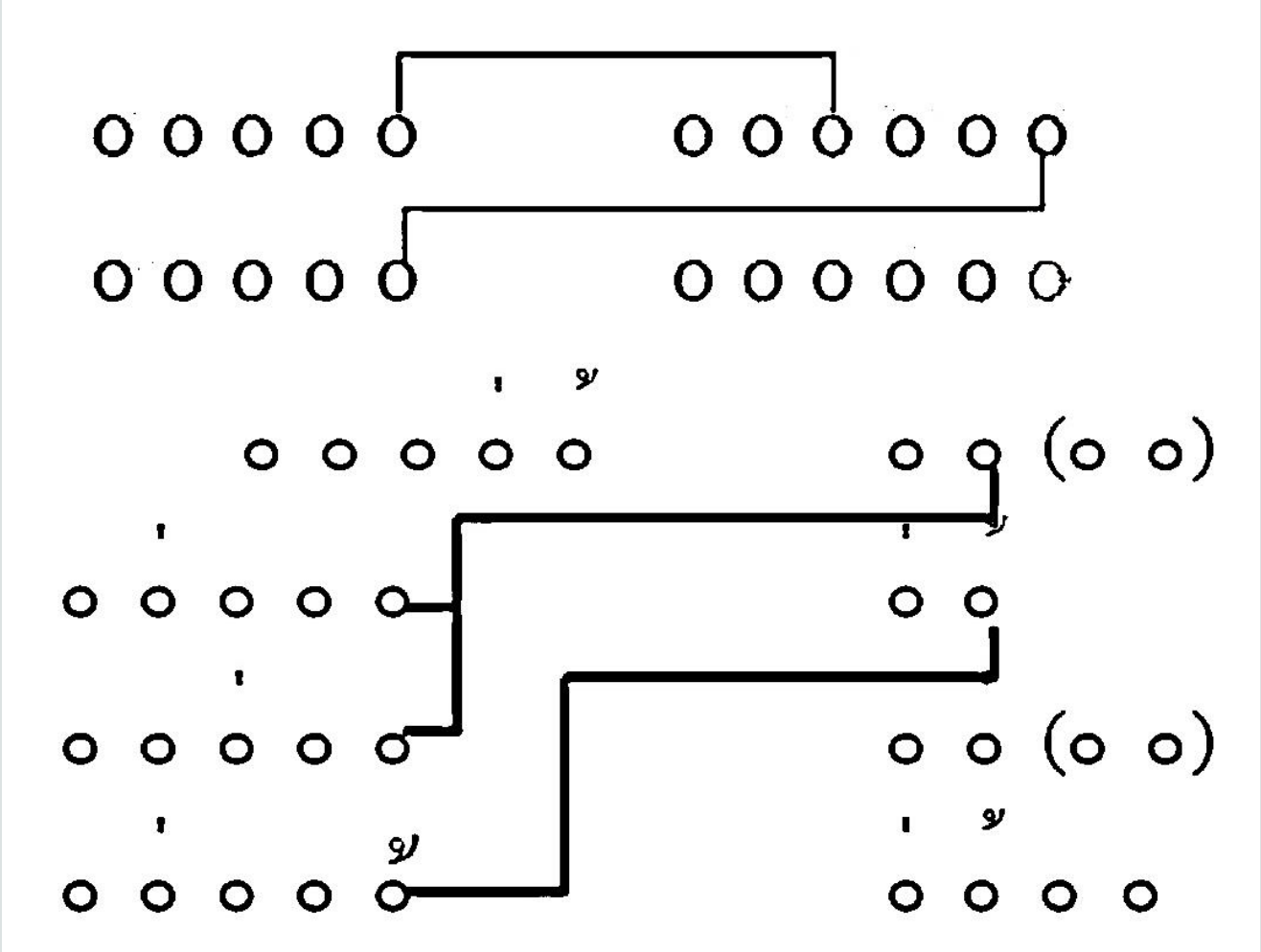

โคลงสี่สุภาพ

# ด้านวรรณศิลป์

## การใช้คำให้เกิดจินตภาพ

ใช้คำที่เข้าใจง่าย สื่อถึงอากัปกริยาของ  
สัตว์ชนิดต่างๆ ทำให้ผู้อ่านเห็นภาพธรรมชาติ  
ของสัตว์ได้อย่างชัดเจน





An illustration on the left side of the page shows a large tree with green and orange leaves. In the background, a grey elephant is visible, looking sad with its trunk curled. The scene is set in a lush jungle with various plants and flowers.

# ด้านวรรณศิลป์

การใช้คำให้เกิดจินตภาพ

เสียงผาอยู่ภูเขา  
รูปร่างอย่างแพะหมาย

หมวดพรายเพราะเขาแป่ปลาย  
ขนเหม็นสาบหยาบเหมื่อนกัน



# ด้านวรรณศิลป์

การใช้คำให้เกิดจินตภาพ

กระจงกระจิดเตี้ย  
เหมือนกว้างอย่างตาหู

วิ่งเรี่ยเรี่ยน่าเอ็นดู  
มีเขี้ยวน้อยสร้อยแฉมสอง





# ด้านวรรณศิลป์

การใช้คำให้เกิดจินตภาพ

ยุงทองย่องเยื้องย่าง  
ปากหงอนอ่อนอำอาง

รำรางซางซ่างฟ้ายหาง  
ซ่างรำเล่นเต้นตามกัน

A vertical illustration on the left side of the page shows a large tree with green and orange leaves. In the background, an elephant is visible behind some bushes with orange flowers. The scene is set in a savanna with a blue sky and white clouds.

# ด้านวรรณศิลป์

การใช้คำให้เกิดจินตภาพ

ไก่อ้าอาดแสง  
ปีกหางต่างสีแกม

หัวสุกแดงแทงเดือยแฉม  
สีแต้มต่างอย่างวาดเขียน





# ด้านวรรณศิลป์

## การใช้ภาพพจน์ (ลัทธิพจน์)

การเลียนเสียงธรรมชาติ การเลียนเสียง  
ร้องของสัตว์ชนิดต่างๆ



# ด้านวรรณศิลป์

การเลือกใช้คำที่เสียงสระเดียวกัน

ดูหนูสู้รุ่ง  
หนูงสู้คูอยู่

งสุดสู้หนูงสู้  
รูปงทุ่หนุมทู







## ด้านวรรณศิลป์

การเลือกใช้คำคำเดียวในความหมาย  
ที่ต่างกัน

หัว**ลิง**หมากกลาง**ลิง**

**ลิง**ไต่กระได**ลิง**

หัว**ลิง**หมากเรียกไม้

กลาง**ลิง**หู**ลิง**ลิง

**ลิง**ไต่กระได**ลิง**

**ลิง**โลดฉวยชมผู้

ต้นกลาง**ลิง**แลหู**ลิง**

**ลิง**โลดคว้าประสา**ลิง**

กลาง**ลิง**

หลอกขู

**ลิง**ห่ม

ฉีกคว้าประสา**ลิง**

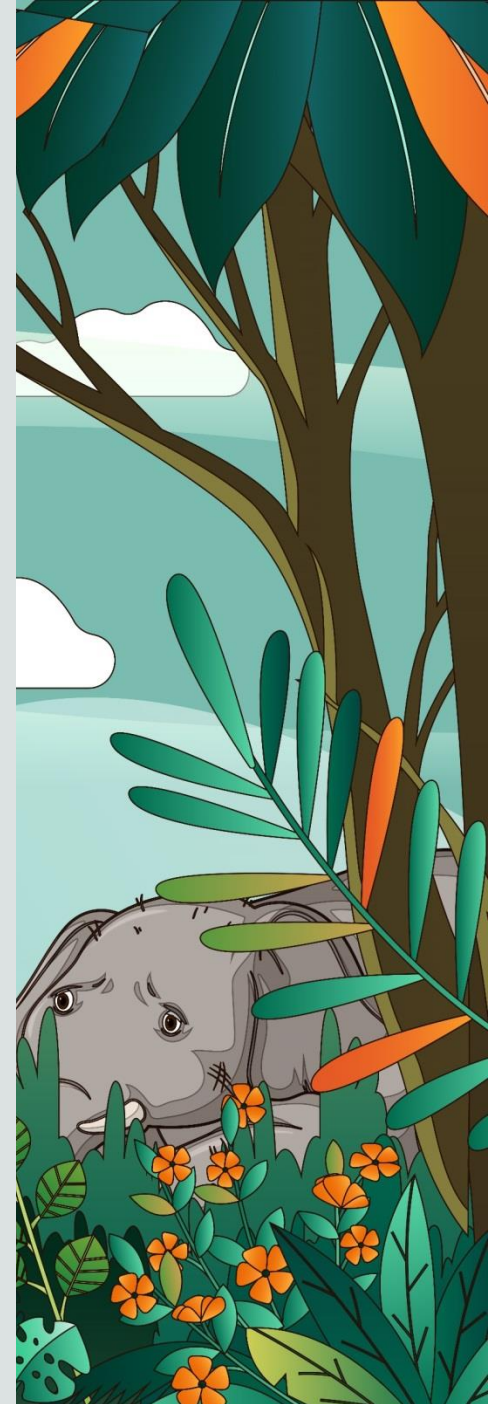

# ด้านสังคม

เรื่อง ภาพยนตร์ห่อโคลงประพาสธารทองแดง





## ด้านสังคม

สะท้อนให้เห็นถึงความศรัทธาใน  
พระพุทธศาสนาที่ผูกพันกับวิถีชีวิตคน  
ไทยมายาวนาน





ด้านสังคม

สะท้อนให้เห็นถึงความอุดม  
สมบูรณ์ของผืนป่าในสมัยนั้น

# ความรู้ที่ได้รับ

เรื่อง ภาพยนตร์ห่อโคลงประพาสธารทองแดง







# ข้อคิดที่ได้รับ

เรื่อง ภาพยนตร์ห่อโคลงประพาสธารทองแดง

# ให้นักเรียนสามเกลอเพื่อนรัก

## ใบงาน

### การสรุปความรู้และข้อคิด จากภาพยนตร์โคลงประพาสธารทองแดง

(๕ นาที)

การสรุปความรู้และข้อคิดจากภาพยนตร์โคลงประพาสธารทองแดง

ความรู้ที่ได้จากการอ่านภาพยนตร์โคลงประพาสธารทองแดง

ข้อคิดที่ได้จากการอ่านภาพยนตร์โคลงประพาสธารทองแดง

นักเรียนได้มีส่วนช่วยเหลือธรรมชาติอย่างไร

นักเรียนจะมีส่วนช่วยเหลือธรรมชาติอย่างไร

ถ้าทุกคนช่วยกันดูแลธรรมชาติแม้เพียงคนละเล็กคนละน้อยจะเกิด

ผลดีต่อตนเอง

ผลดีต่อประเทศ

ผลดีต่อโลก

# ความรู้ที่ได้รับ

เรื่อง ภาพยนตร์ห่อโคลงประพาสธารทองแดง







# ข้อคิดที่ได้รับ

เรื่อง ภาพยนตร์ห่อโคลงประพาสธารทองแดง

## คุณค่าและข้อคิด

### ภาพย์ห่อโคลงประพาสธารทองแดง

การสรุปความรู้และการนำข้อคิดที่ได้  
จากการอ่านไปประยุกต์ใช้ในชีวิตจริงจะทำให้  
ให้การอ่านวรรณคดีเรื่องนั้น ๆ เกิด  
ประโยชน์ในการดำเนินชีวิตและรู้จัก  
แก้ปัญหาที่เกิดขึ้น



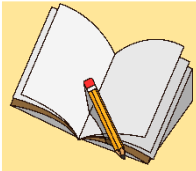

# บทเรียนครั้งต่อไป

เรื่อง อภิปรายแสดงความคิดเห็น

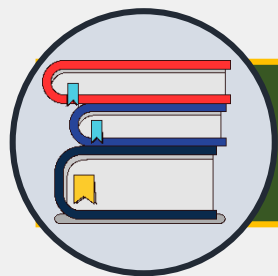

สิ่งที่ต้องเตรียม

หนังสือเรียนชั้นมัธยมศึกษาปีที่ ๒ (หลักภาษาไทย)

ปากกาสี

