

รายวิชา ภาษาไทย

เรื่อง กาพย์ห่อโคลง ประพาสธารทองแดง (๒)

รหัสวิชา ท๒๒๑๐๒ ชั้นมัธยมศึกษาปีที่ ๒

ครูผู้สอน ฟาริเดาะห์ เบญญาากาจ



กิจกรรม

ทบทวนความรู้

ภาพยนต์โคลงประพาสธารทองแดง

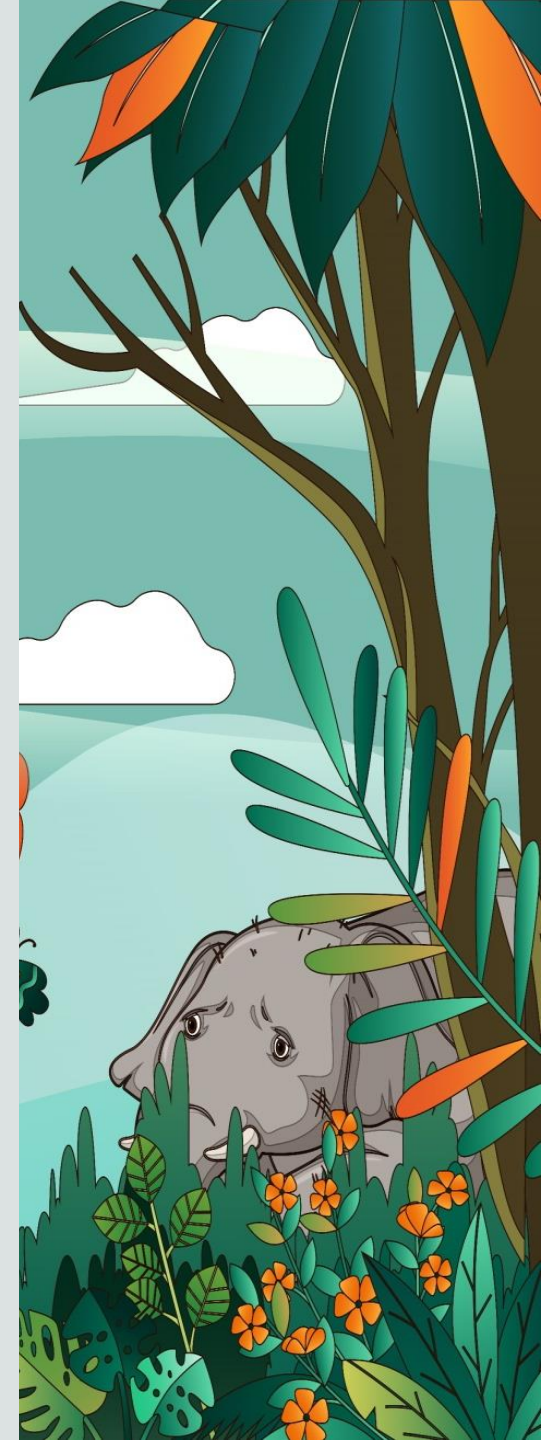



ภาพยนตร์ห่อโคลง
ประพาสธารทองแดง



ผู้ประพันธ์

เรื่อง กาพย์ห่อโคลงประพาสธารทองแดง



ผู้ประนีพจน์



เจ้าฟ้าธรรมธิเบศรไชยเชษฐาสุริยวงศ์
หรือเจ้าฟ้ากุ้ง



ผลงานพระนิพนธ์

เจ้าฟ้าธรรมาธิเบศรไชยเชษฐาสुरियวงศ์

- พระมัลลย์คำหลวง
- กาพย์เห่เรือ
- กาพย์ห่อโคลงนิราศธารโศก
- นันทโศปนนทสูตรคำหลวง

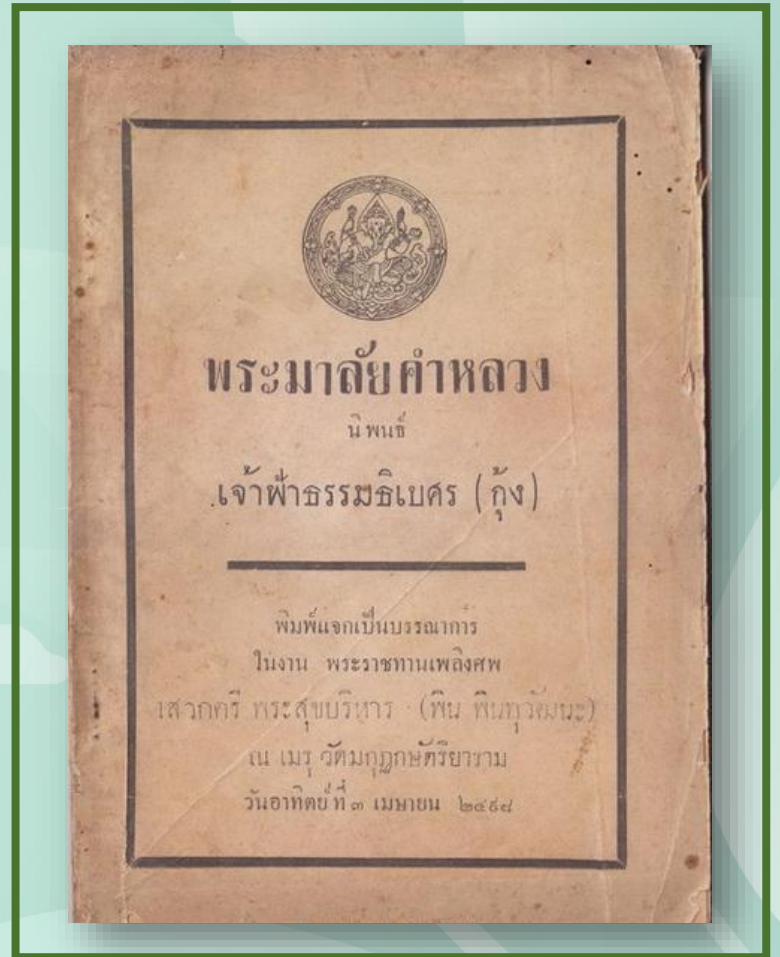



ประวัติความเป็นมา

เรื่อง ภาพยนตร์หอโคลงประพาสธารทองแดง



ลักษณะการประพันธ์

เรื่อง กาพย์ห่อโคลงประพาสธารทองแดง



แผนผังภาพย่อโคลง

ภาพย่อนี้ ๑๑

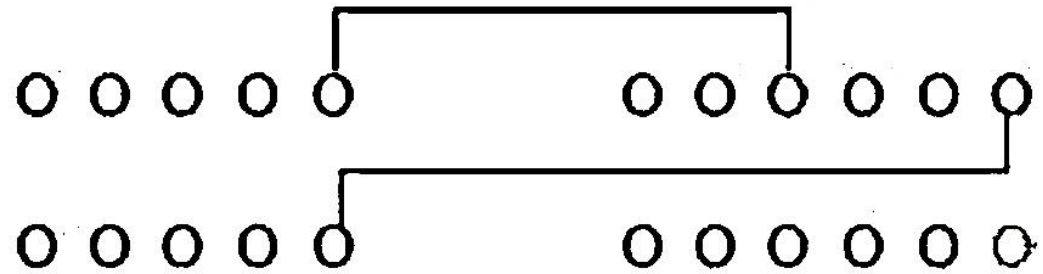

โคลงสี่สุภาพ

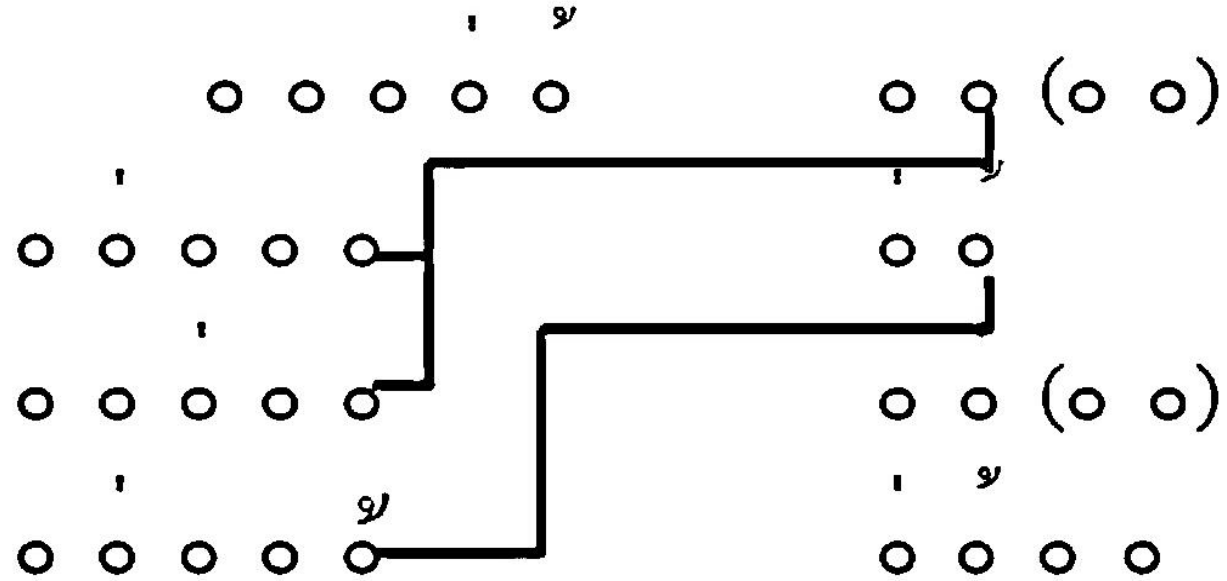

จุดประสงค์การประพันธ์

เรื่อง กาพย์ห่อโคลงประพาสธารทองแดง





ภาพยนตร์ห่อโคลง

ประพาสธารทองแดง



ภาพย์ห่อโคลงประพาสธารทองแดง

เที่ยวเล่นเป็นเกษมสุข

เร่ร้ายผายผาดผ้าง

สุขเกษมเปรมหน้าเหลืออบ

แสนสนุกปลุกใจหวัง

เดินร้ายผายผ้นยัง

หัวร่อรื่นชื่นชี

แสนสิ่งสนุกปลุกใจหวัง

หัวริกรื่นชื่นชมไพร

ลืมหล้ง

วึ่งหรี

ชายป่า

ส่องนิ้วชวนแล

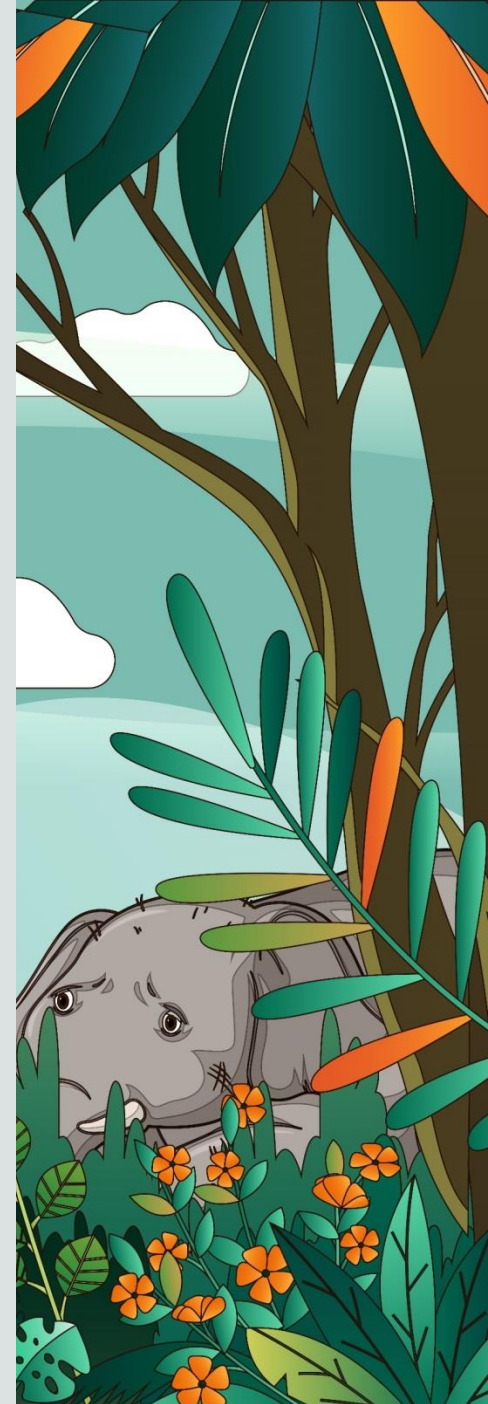



ภาพย์ห่อโคลงประพาสธารทองแดง

เสียงผาอยู่ภูเขา
รูปร่างอย่างแพะหมาย
เสียงผาอยู่ฟ้างพื้น
หมวดพู่ดูเพราะเขา
รูปร่างอย่างแพะเอา
ชนเหม็นสาบหยาบร้าย

หมวดพรายเพราะเขาแปล้ปลาย
ชนเหม็นสาบหยาบเหมื่อนกัน
ภูเขา
ไปล่ท่าย
มาเปรียบ
กลืนกล้าเหมื่อนกัน



เลียงผา



แพะ

ภาพย์ห่อโคลงประพาสธารทองแดง

กระจงกระจิตเตี้ย

เหมือนกว้างอย่างตาหู

กระจงกระจิตหน้า

เดินร่อยเรียงงามตรู

เหมือนกว้างอย่างตาหู

มีเคี้ยวขวาน้อยช้อย

วิ่งเรี่ยเรี่ยน่าเอ็นดู

มีเขี้ยวน้อยสร้อยแถมสอง

เอ็นดู

กระจ้อย

ตีนกีบ

แนบข้างเคียงสอง

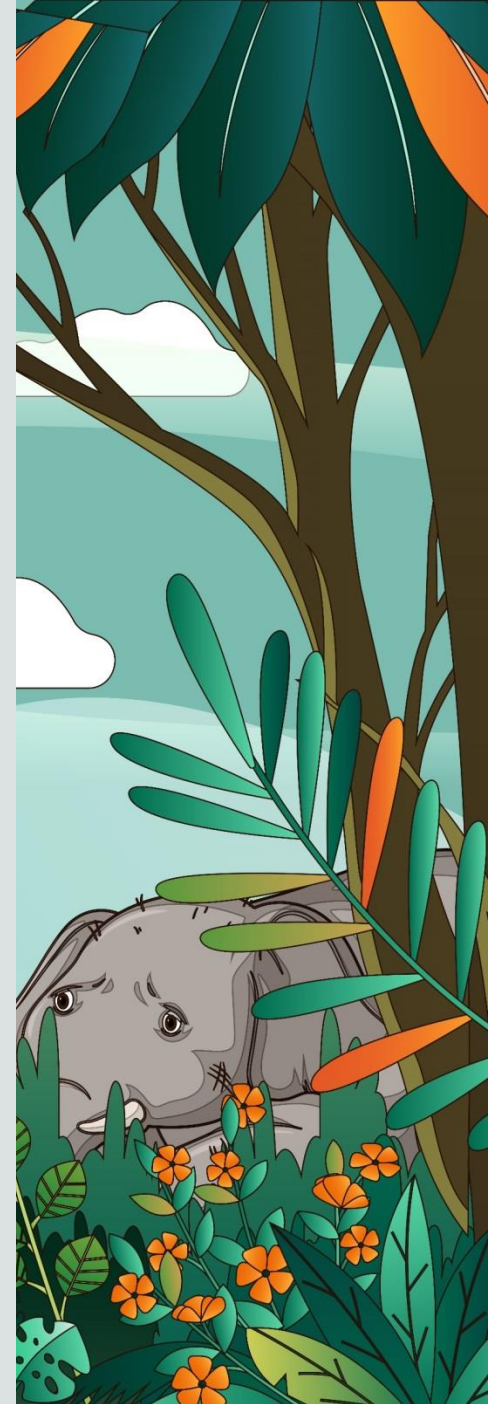



กระจง



กวาง



ภาพยนต์ห่อโคลงประพาสธารทองแดง

ฝูงสิงใหญ่่น้อยกระจุก

ฝูงค่างหวางพฤษษา

ฝูงสิงยวบยาบตัน

ฝูงชะนีมีกู่หา

ฝูงค่างหวางพฤษษา

ครอกแครงไล่ไขว่คว้าง

ชะนีอู่อู่ร้องหา

ค่างโจนไล่ไขว่ปลายยาง

พวาหนา

เปล้าข้าง

มาสู่

โหดเลี้ยวโจนปลิว



ลิง



ชะนี



ค่าง

ภาพย์ห่อโคลงประพาสธารทองแดง

งูเขียวรัดตุ๊กแก
กัตงูยึ่งพัน

งูเขียวแลเหลื่อมพัน
ตุ๊กแกคางแข็งขยัน

กัตงูเร้งพัน
ปากอ้างูจึงได้

ตุ๊กแกแก่คางแข็งขยัน
อ้าปากง่วงล้างตับกิน

พิษพลัน
คาบไว้

ชนิดเครียด
ลากล้างตับกิน

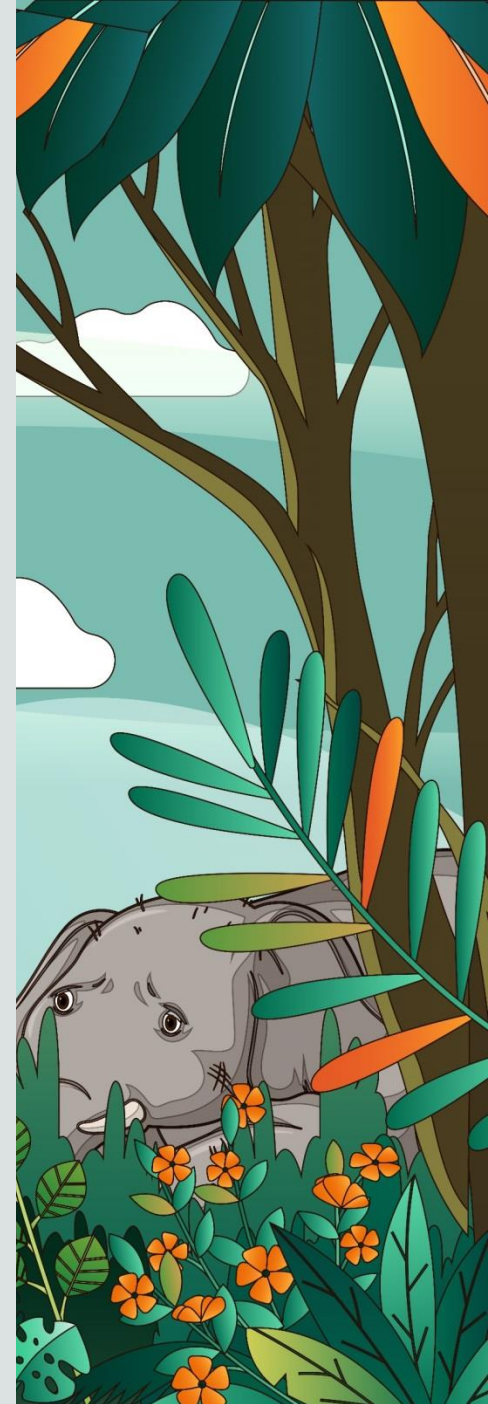



งูเขียวรัดตุ๊กแก



ภาพยี่ห้อโคลงประพาสธารทองแดง

ยุงทองย่องเยื้องย่าง

ปากหงอนอ่อนสำออง

ยุงทองย่องย่างเยื้อง

รายร้ายฟ้ายเฟื่องหาง

ปากหงอนอ่อนสำออง

รำเล่นเต้นงามหง้า

รำรางช่างช่างฟ้ายหาง

ช่างรำเล่นเต้นตามกัน

รำฉวาง

ฉืดหน้า

ลายเลิศ

ปีกป้องเป็นเพลง



นกยูง

กาพย์ห่อโคลงประพาสธารทองแดง

ไก่อฟ้าอัสดแสง
ปีกหางต่างสีแกม
ไก่อฟ้าหน้ากำกล้า
หัวแดงแฝงเดือยแถม
ปีกหางต่างสีแกม
ตัวต่างอย่างคนแกลิ่ง

หัวสูกแดงแทงเดือยแถม
สีแต้มต่างอย่างวาดเขียน
ปากแหลม
เนื่องแข็ง
ลายลวด
แต่งแต้มขีดเขียน

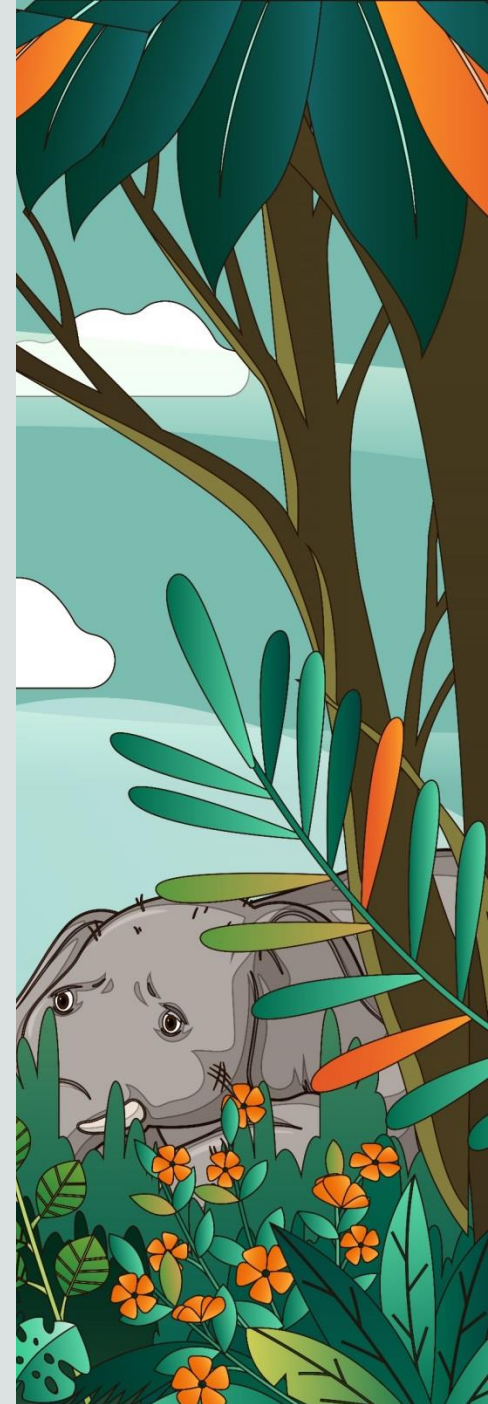



ไก่ฟ้า

ภาพย์ห่อโคลงประพาสธารทองแดง

ดูหนูสู้ง

หนูงูอยู่

ดูงูผู้

หนูงู

งูหนูงู

หนูงู

งูสู้งู

รูปงู

พรูป

สู้งู

งูอยู่

รูปงู

กาพย์ห่อโคลงประพาสธารทองแดง

นกแก้วแจ้วเสียงใส

นกตัวฟัวเมียคลา

นกแก้วแจ้วรื้อร้อง

ไก่อลู่หมู่สาธิกา

นกตัวฟัวเมียมา

สัตวาฝ้าแขกเต้า

คลอไคล้คู่หมู่สาธิกา

ฝ้าแขกเต้าเหล่าไนรี

เร่หา

แวดเกล้า

สมสู่

พวกฟ้องไนรี

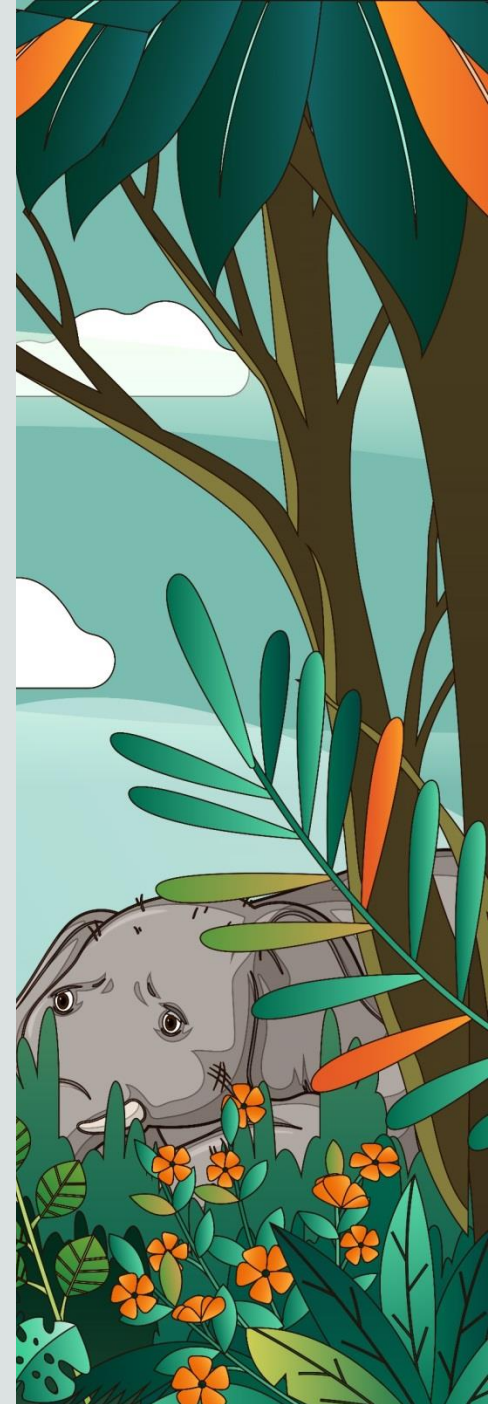

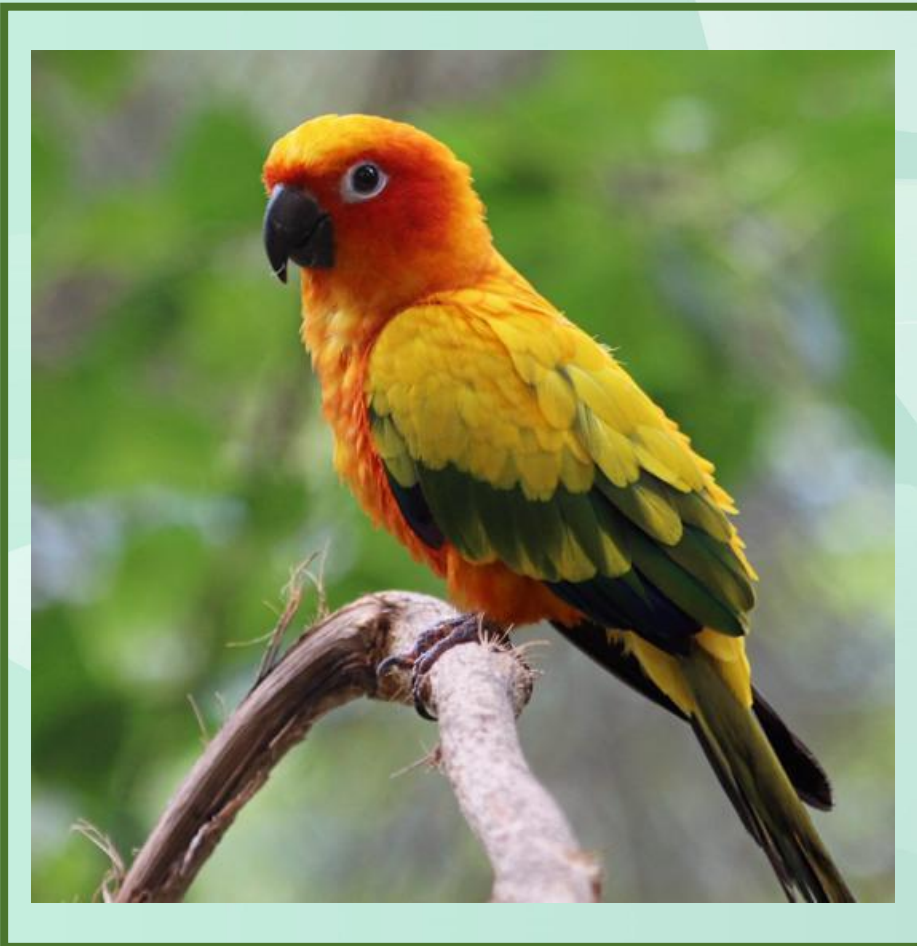

นกแก้ว

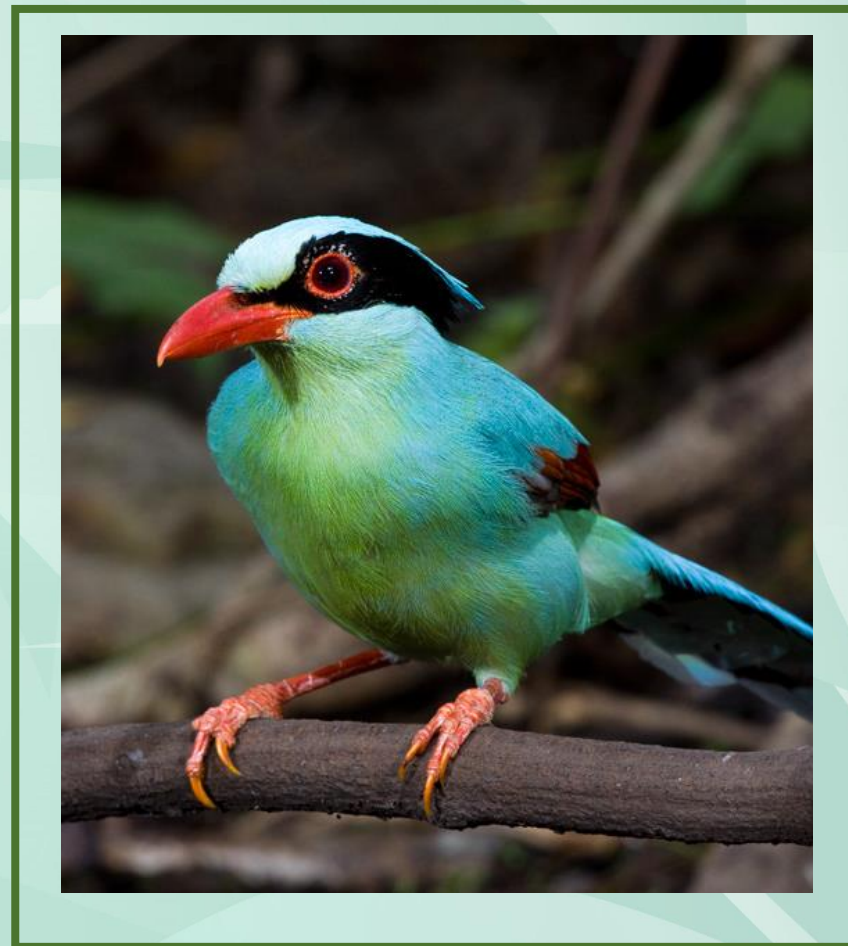

นกสาลิกา



นกกระตั้ว



นกโนรี



นกแขกเต้า

A vertical illustration on the left side of the page shows a large tree with green and orange leaves. In the background, a grey elephant is visible, looking sad. The scene is set in a lush jungle with various plants and flowers.

ภาพย์ห่อโคลงประพาสธารทองแดง

กระจายสยายซร้อนาง
ห่อห้อยย้อยลงมา

กระจายสยายคลี่ซร้อ
สไบบางนางลีดา
ยื่นเลื้อยเพื่อยลงมา
แต่ค่าไม้ใหญ่่น้อย

ผ้าสไบบางนางลีดา
แต่ค่าไม้ใหญ่สูงงาม

นงพงา

ห่อห้อย

โบายโบก

แกว่งเยื้องไปมา



สร้อยนาง



กระเช้าสีดา

ภาพยี่ห้อโคลงประพาสธารทองแดง

หัวลิงหมากกลางลิง	ต้นกลางลิงแลหูลิง
ลิงไต่กระไดลิง	ลิงโลดคว่าประสาสิง
หัวลิงหมากเรียกไม้	กลางลิง
กลางลิงหูลิงลิง	หลอกขู้
ลิงไต่กระไดลิง	ลิงห่ม
ลิงโลดฉวยชมผู้	ฉีกคว่าประสาสิง

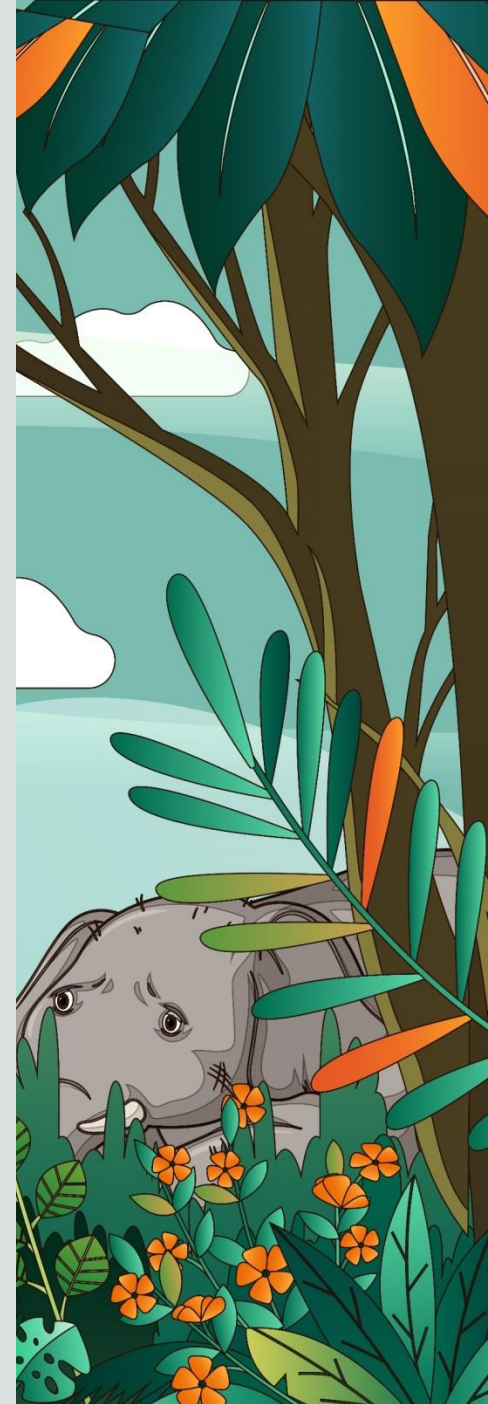



กระไดลิง



ต้นหัวลิง



หูลิง



ภาพย์ห่อโคลงประพาสธารทองแดง

ธารไหลใสสะอาด
หว่านว่ายกินไคลคลา

ธารไหลใสสะอาดน้ำ
มัจฉาชาตินานาชาติ
จอกสร่ายกินไคลคลา
ตามคู่มากล้ายคล้าย

มัจฉาชาติดานานา
ตามกันมาให้เห็นตัว

รินมา

หว่านหว่าย

เซยหมู่

ผูกให้เห็นตัว

ภาพย์ห่อโคลงประพาสธารทองแดง

ภาพย์ห่อโคลงประพาสธารทองแดง เป็นวรรณคดีเกี่ยวกับบันทึกการเดินทางที่พรรณนาถึงความ สนุกสนาน รื่นรมย์ที่ได้รับ จากธรรมชาติ โดยให้เห็นเป็นภาพสัตว์บก และสัตว์น้ำ พรรณไม้ต่างๆที่เปี่ยมไปด้วย ความอุดมสมบูรณ์



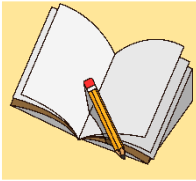

บทเรียนครั้งต่อไป

เรื่อง คุณค่าและข้อคิดภาพย์ห่อโคลงประพาสธารทองแดง



สิ่งที่ต้องเตรียม

หนังสือวรรณคดีชั้นมัธยมศึกษาปีที่ ๒
ปากกาสี

