

รายวิชาการงานอาชีพ

รหัสวิชา ง๒๓๑๐๒ ชั้นมัธยมศึกษาปีที่ ๓

เรื่อง ลูกปัดกระดาศ

ครูผู้สอน ครุณิสสรณ์ เชิญทอง
 ครุณีพนธ์ เชิญทอง



คำถาม ชวนคิด



นักเรียนคิดว่าลูกบิดจากกระดาษ
เหลือใช้ที่นักเรียนเห็นแตกต่างกัน
เพราะอะไร



เรื่อง ลูกปิดกระดาด



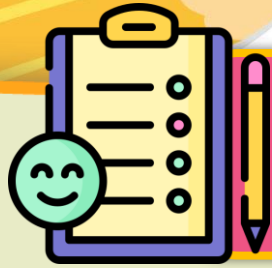

จุดประสงค์การเรียนรู้

๑. นักเรียนสามารถบอกวิธีการประดิษฐ์ลูกปัดกระดาษแบบต่าง ๆ ได้
๒. นักเรียนสามารถประดิษฐ์ลูกปัดกระดาษแบบต่าง ๆ ได้

ขั้นตอนการทำเครื่องประดับ

จากกระดาษ





วัสดุ/อุปกรณ์ที่ใช้



๑. กระดาษเหลือใช้
๒. ไม้บรรทัด ดินสอ ยางลบ
๓. คัตเตอร์ กรรไกร
๔. ไม้เสียบลูกชิ้น
๕. กาวลาเท็กซ์
๖. เชือก
๗. ลูกปัดตกแต่ง
๘. ก้านต่างหู



ขั้นตอนการทำลูกปิดกระดาศ

ตัวอย่างกระดาศรูปทรงต่าง ๆ

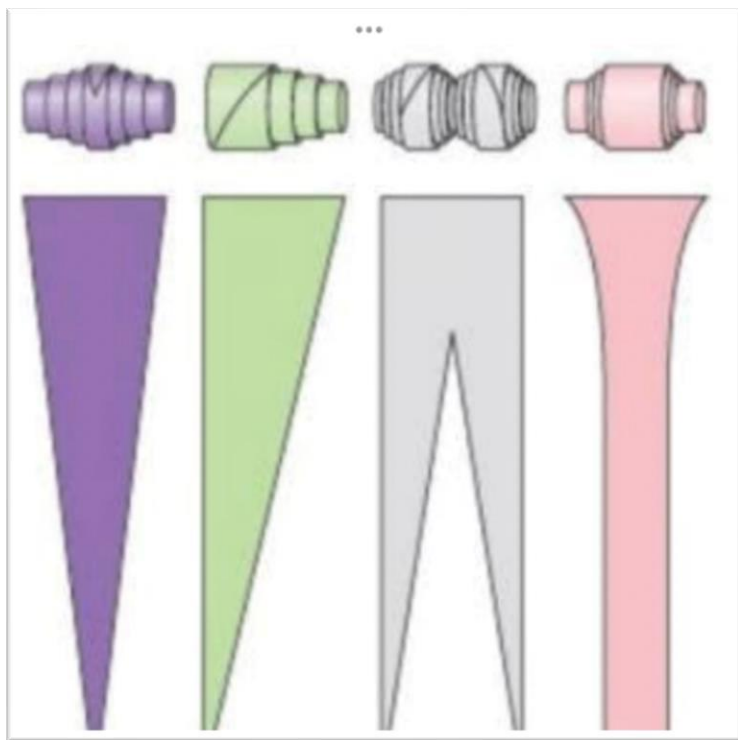

ที่มาภาพ : <https://www.pinterest.se/pin/๑๗๖๓๔๔๑๔๑๖๓๑๒๔๙๓๔๕/>

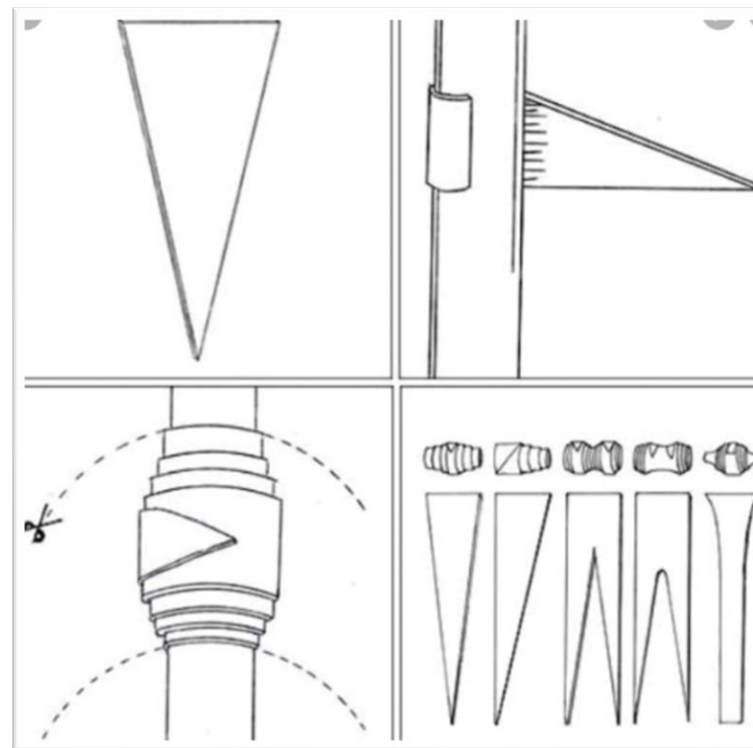

ที่มาภาพ : <http://www.karn.tv/craft/๒๔๙๔>



ขั้นตอนการทำลูกปิดกระดาศ

๑. ตัดกระดาศเป็นรูปทรงที่ต้องการ

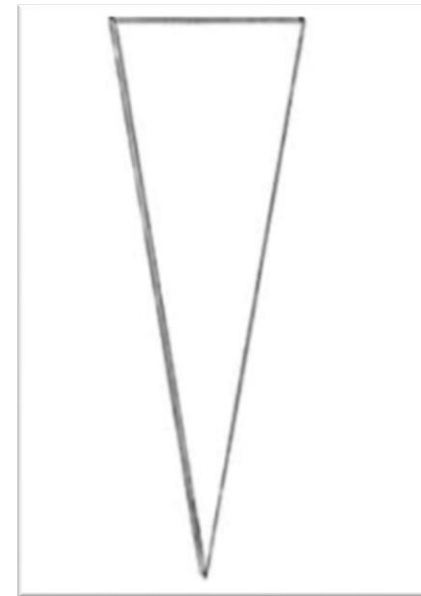

ที่มาภาพ : <http://www.karn.tv/craft/๒๔๙๔>

รูปแบบที่ ๑ วาดรูปสามเหลี่ยมสำหรับลูกปิด

ฐานของรูปสามเหลี่ยมคือ ๒ ซม. และสูงประมาณ ๒๐ ซม.



LOVE
YOURSELF





ขั้นตอนการทำลูกปัดกระดาษ

๑. ตัดกระดาษเป็นรูปทรงที่ต้องการ

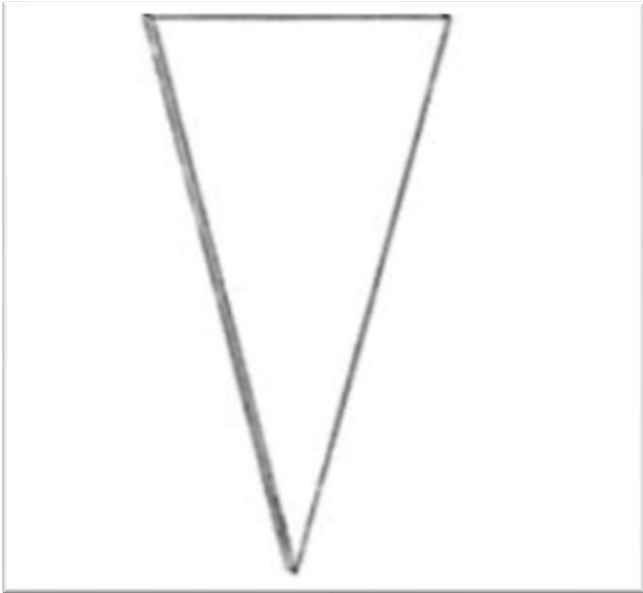
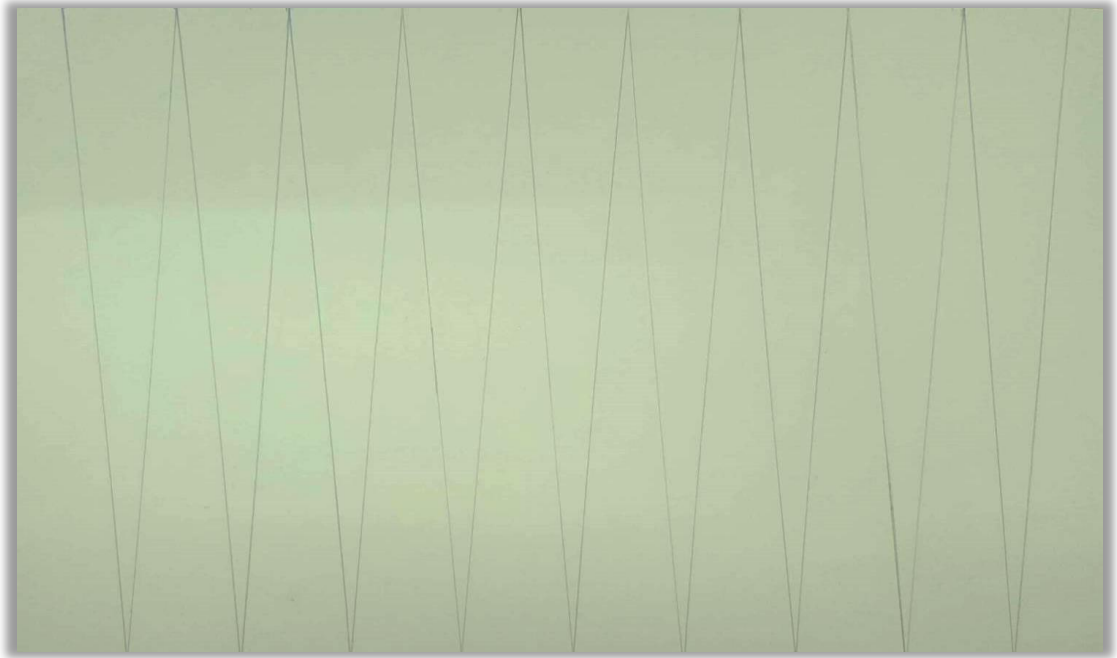

ที่มาภาพ : <http://www.karn.tv/craft/๒๔๙๔>

รูปแบบที่ ๒ วาดรูปสามเหลี่ยมสำหรับลูกปัด

ฐานของรูปสามเหลี่ยมคือ ๓ ซม. และสูงประมาณ ๒๐ ซม.

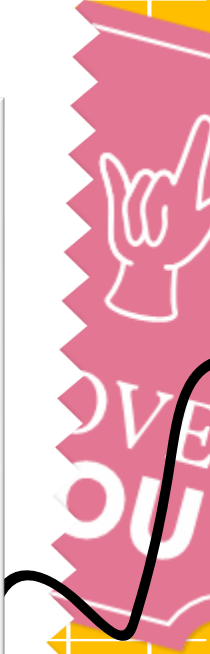

ขั้นตอนการทำลูกปิดกระดาศ

๑. ตัดกระดาศเป็นรูปทรงที่ต้องการ



รูปแบบที่ ๓ วาดรูปสี่เหลี่ยมสำหรับลูกปิด

ฐานของรูปสี่เหลี่ยมคือ ๑.๕ ซม. และสูงประมาณ ๒๐ ซม.



ขั้นตอนการทำลูกปัดกระดาษ

๒. ม้วนกระดาษโดยใช้ไม้เสียบลูกชิ้นเป็นแกน



ขั้นตอนการทำลูกปัดกระดาษ

๓. ม้วนกระดาษชั้นแรกให้แน่น

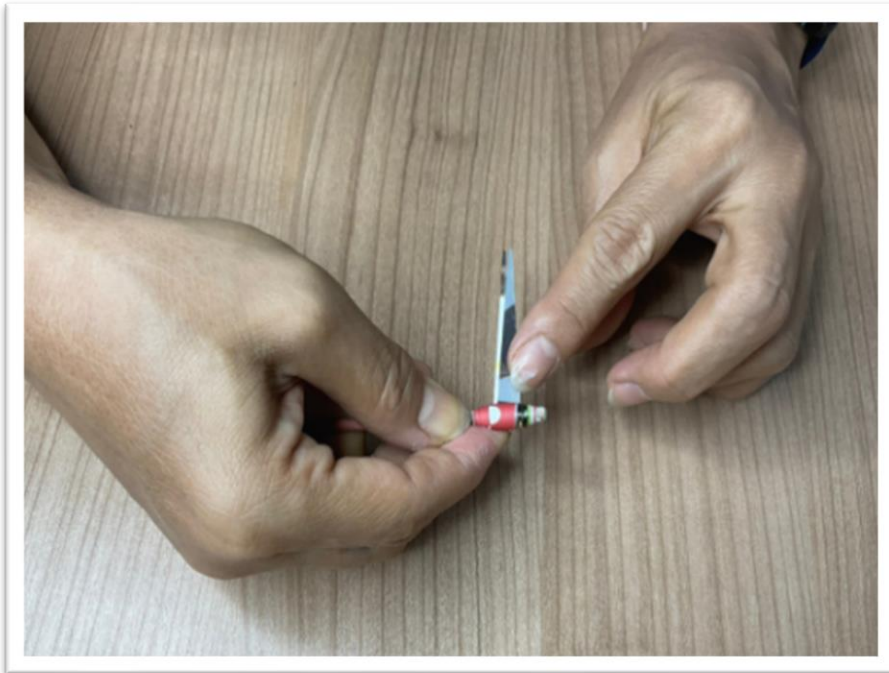

ขั้นตอนการทำลูกปัดกระดาษ

๔. ขนาดของลูกปัดขึ้นอยู่กับความยาว ความหนาของกระดาษ
หรือจำนวนชั้นของกระดาษ



ขั้นตอนการทำเครื่องประดับจากกระดาษ

๑. ตัดเชือกให้มีความยาว ๒ เท่าของขนาดสร้อยที่ต้องการ
เช่น สร้อยยาว ๔๐ เซนติเมตร

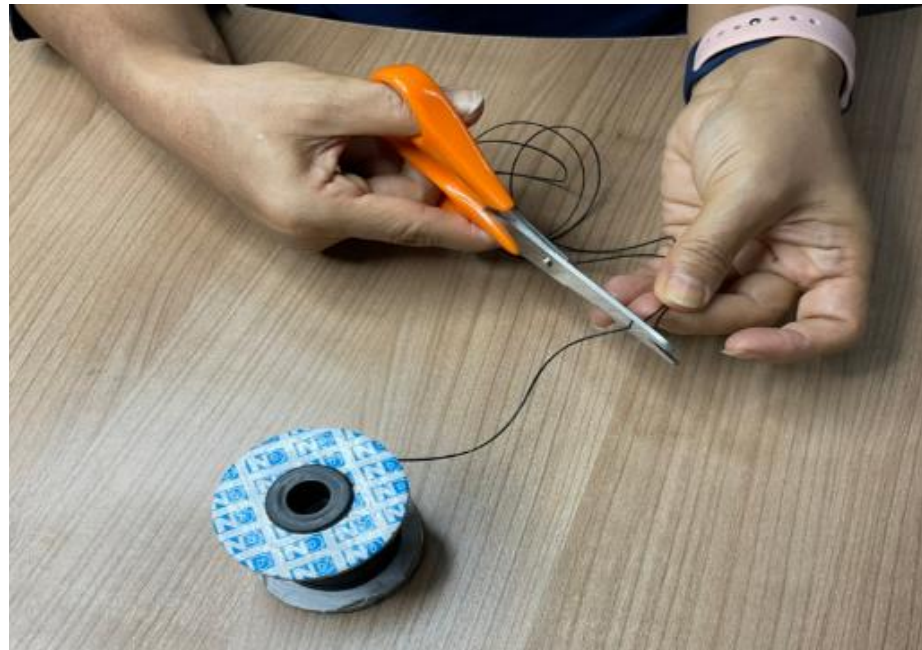



ขั้นตอนการทำเครื่องประดับจากกระดาษ

๒. เรียงลูกปัดตามแบบที่ออกไว้ โดยให้เริ่มร้อยจากลูกปัดเม็ดที่อยู่ตรงกลางของชิ้นงาน จากนั้นร้อยสลับ ด้านซ้าย และด้านขวา





ขั้นตอนการทำเครื่องประดับจากกระดาษ

๓. ร้อยคั่นด้วยลูกปัดตกแต่ง

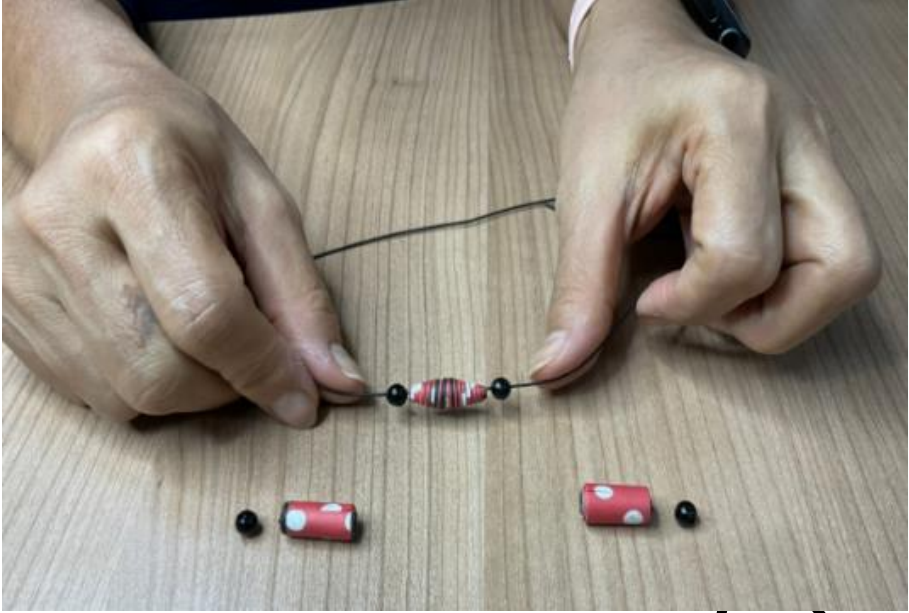



ขั้นตอนการทำเครื่องประดับจากกระดาษ

๔. ผูกปมเพื่อเป็นการยึดลูกปัดให้อยู่กับที่

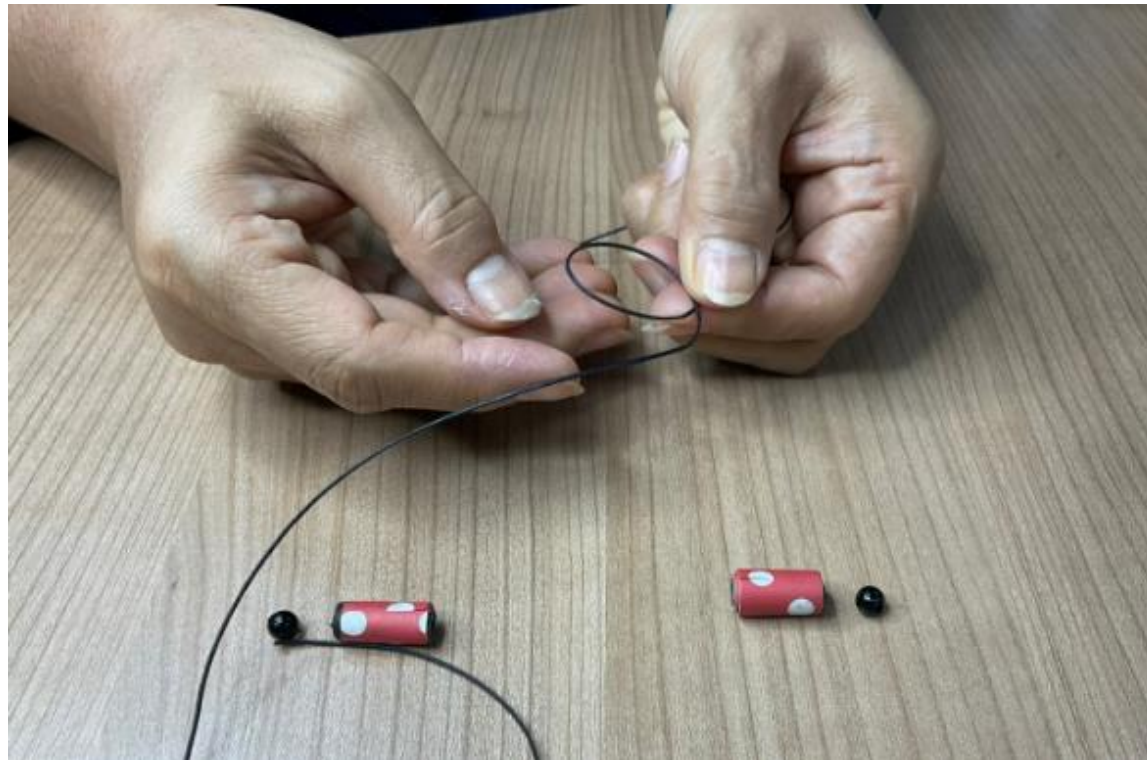

ขั้นตอนการทำเครื่องประดับจากกระดาษ

๕. ร้อยลูกปัดให้ครบตามที่ต้องการ





ขั้นตอนการทำเครื่องประดับจากกระดาษ

๖. ผูกปมจบ ด้วยการวางปลายเชือกให้ซ้อนกัน
แต่ละข้างให้ผูกปมเมื่อผูกปมครบทั้ง ๒ ด้าน
จะได้สร้อยที่สามารถปรับสายสั้น-ยาวได้

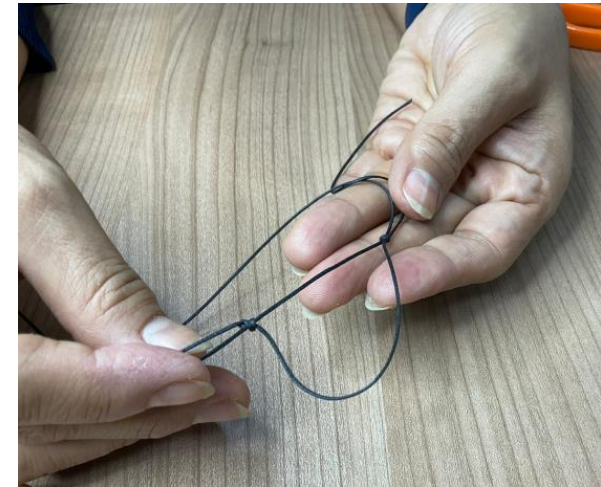
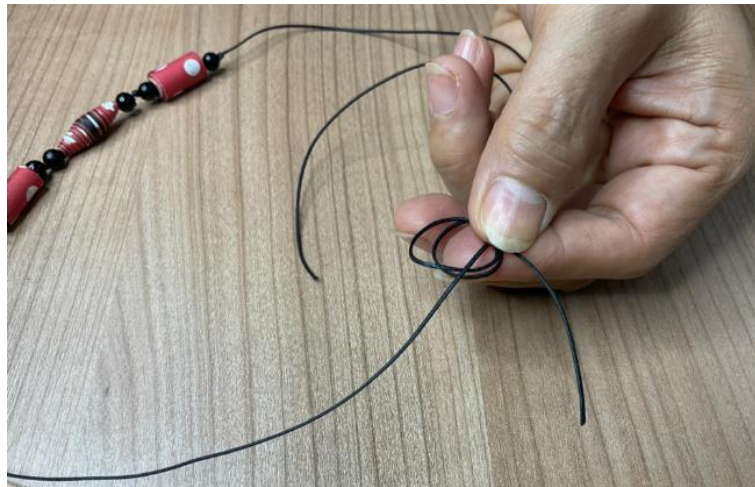

นำเสนอผลงาน



บทเรียนครั้งต่อไป

เรื่อง ปฏิบัติเครื่องประดับ

จากกระดาษเหลือใช้

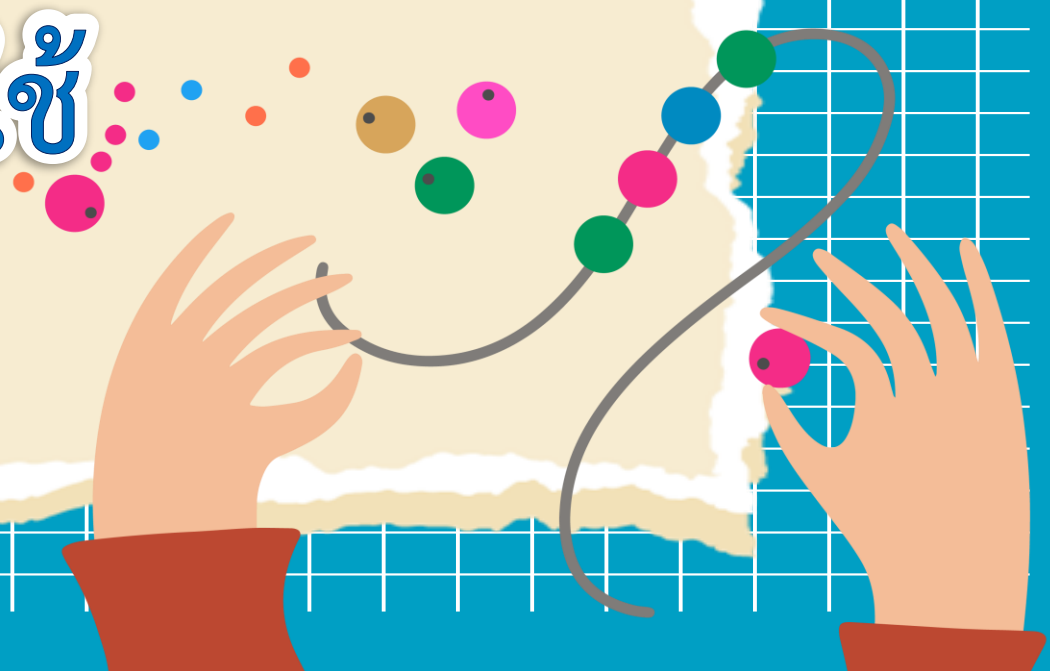



สิ่งที่ต้องเตรียม



ใบความรู้ เรื่อง เครื่องประดับจากกระดาษเหลือใช้



ดาวน์โหลดเอกสารได้ที่ www.dltv.ac.th

รายวิชาการงานอาชีพ ชั้นมัธยมศึกษาปีที่ ๓

